

OPUS Easy 120

EN User guide

Contents:

1	METALBIND SYSTEM	5	ASSEMBLING AND PREPARATION TO WORK
2	DESCRIPTION	6	BINDING WITH METALBIND
3	HEALTH & SAFETY	7	C-BIND SYSTEM
4	SYMBOLS	8	TECHNICAL DATA

1 METALBIND SYSTEM

Metalbind®

OPUS EASY 120 was designed for binding documents and covers using the **METALBIND SYSTEM** of covers and channels. The pages of the presentation document are placed between covers and then put into the **METALBIND** channel and clamped together from the outside.

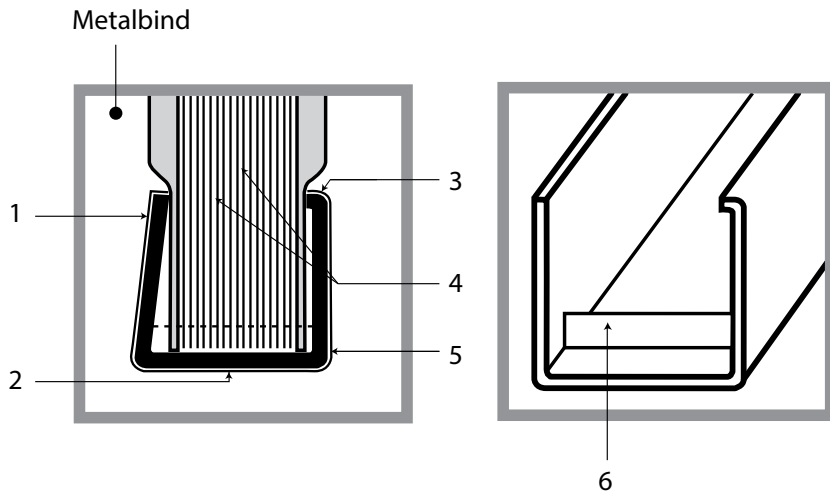

- 1 - The back wall of the channel is bent in to clamp covers and pages
- 2 - Special covering for hot print stamping
- 3 - Shaped front edge to keep a perfected flat face to the front of the presentations
- 4 - The internal pages are protected against damage by the covers from the channel
- 5 - The front face of the channel is never misshaped always flat
- 6 - The special protrusions (on selected channels) at each end help to centre covers and papers of the presentation document and stop them moving sideways in the channel

2 DESCRIPTION

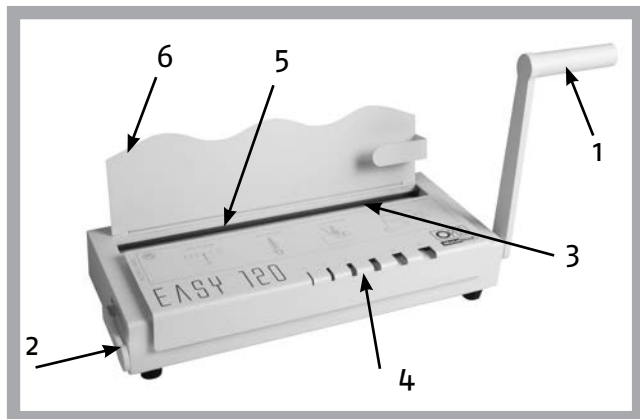

- 1 - Handle
- 2 - Clamp lever
- 3 - Binding slot
- 4 - Channel size selector graph with indentions
- 5 - Binding bar and jaw
- 6 - Extended back support

NOTE:

The binding bar is fixed to the binding jaw by a magnet. When binding the binding bar tilts forward slightly and drops back. Should the binding bar come out, by accident, to replace it ensure that the notches on the binding bar fit on the 2 square pins at each end of the binding jaw.

3 HEALTH & SAFETY

- Before operating the equipment read the Health & Safety precautions, manufacturers recommendations and the operation/user manual
- The operation/user manual should be easily available at any time for the operator
- The equipment must be kept away and out of reach of children
- Equipment must be protected against dust and damp and should be positioned on a strong and sturdy flat surface
- While binding, do not put fingers into the binding slot
- Be careful when moving the equipment it is very heavy
- The machine must not be used for any other purposes other than those indicated in the operating/user manual
- It is necessary to check and supervise if the equipment is being used and operated correctly, before reporting any malfunctions or problems to the service department or dealer
- Equipment must not be located outside or operated in temperatures under 8°C / 46.4°F and must be operated in accordance with the general Health & Safety rules failure to do so could cancel the guarantee
- Repairs must be carried out by authorized staff, during the guarantee period, failure to do so could cancel the guarantee.
- Always leave the arm (1) in the open position

4 SYMBOLS

HEALTH & SAFETY		Warning! Crushing or cutting risk.
-----------------	---	------------------------------------

5 ASSEMBLING AND PREPARATION TO WORK

No tools are required to assemble. After taking the device out of the packing box, start assembling the equipment. Screw the handle to the arm(1). Install extended back support (6) on the top at the back with the thumb screw supplied. The equipment is now ready for work.

6 BINDING WITH METALBIND

1. Use the channel selecting graph with indentions (4) or chats below to choose the channel size.

Channel size	H/p/H	H/p/T	S/p/S	O/p/O
1,5	-	-	1 - 15	1 - 15
3	-	-	16 - 32	15 - 30
5	18 - 31	18 - 33	33 - 45	18 - 38
7	32 - 60	34 - 63	46 - 62	39 - 67
10	61 - 89	64 - 92	63 - 94	68 - 97
13	90 - 120	93 - 120	95 - 120	98 - 120

H = hard cover. p = pages. T = transparent cover. S = soft cover. O = no cover.
Example: H/p/H =(H) hard cover/ (p)pages / (H) hard cover

2. Pull the bind handle up (1) to the open position, vertical.
3. Move the clamp lever (2) completely out to the left.
4. Prepare the documentation for binding:

A Method:

- Take the pile of documents insure they are even, put them between the covers, check the pages are centered between the edges of covers.
- Now take the documents and covers and push carefully into the channel, start with one end.
- Put the channel (7) with documents start with one end at an angle, into the binding slot as shown bellow. Ensure that all sizes of channels are in the centre of the binding slot.
- Slid the clamp lever in (2) to the right until you can feel resistant's on the lever.

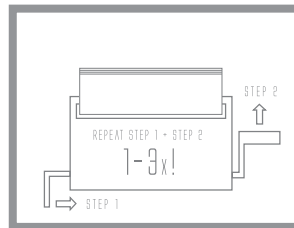
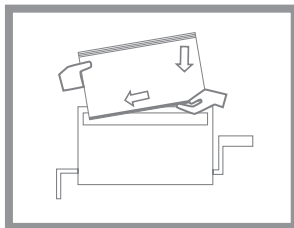
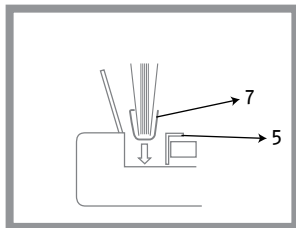

B Method:

- Put the channel (7) into the binding slot in the centre.
- Slid the clamp lever (2) in to the right until you can feel resistant's on the lever.
- Take the pile of documents insure they are even, put them between the covers, check the pages are cantered between the edges of covers.
- Now take the documents and covers and push carefully into the channel in the binding slot, start with one end at an angle.

NOTE!

Make sure the back cover is facing you. Ensure you have the right channels for the cover. If the channels have parturitions, ensure covers are between them.

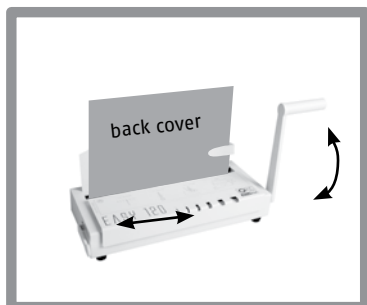

5. Push the handle (1) down.
6. Now pull up the bind handle (1) to the open position, vertical and slide the clamp lever (2) to the right in the same time.
7. Repeat points 5 and 6 until the document is bound, (2-3 times)
8. You may remove bound document.

7 SYSTEM C-BIND

The device OPUS Easy 120 allowed you to bind the C-BIND system as well.

1. Use channel width selecting graph with indentions (4) or chat below to choose size of channel.

Channel size	Number of sheets
AA 5 mm	15 - 40
A 10 mm	41 - 90
B 13 mm	91 - 120

The bound documentation must have a thickness of at least 1.8 mm (without cover). If the documentation is thinner, you must use a filling strips (e.g. 0.Filling Sticky available at OPUS), to increase the thickness of bound documents.

When using the C-binding system, remember to rotate the covers 180° 2 or 4 times.

8 TECHNICAL DATA

- Binding capacity120 sheets*
- Net weight8.7 kg
- Gross weight9.5kg
- Dimensions (H x W x D)147 x 458 x 234 mm

* Tested on 80 g/m² paper

OPUS Easy 120

PL Instrukcja obsługi

SPIS TREŚCI:

- | | | | |
|---|-----------------------|---|-----------------------------------|
| 1 | System METALBIND | 5 | Przygotowanie urządzenia do pracy |
| 2 | Opis urządzenia | 6 | Bindowanie METALBIND |
| 3 | Zasady bezpieczeństwa | 7 | System C-BIND |
| 4 | Zastosowane symbole | 8 | Dane techniczne |

1 SYSTEM METALBIND **Metalbind**[®]

Urządzenie bindujące OPUS EASY 120 jest przeznaczone do oprawiania dokumentacji (bindowania) przy użyciu okładek i kanałów wykonanych w systemie Metalbind. Bindowanie polega na zaciskaniu pliku kartek wraz z okładkami od zewnątrz przez metalowy kanał.

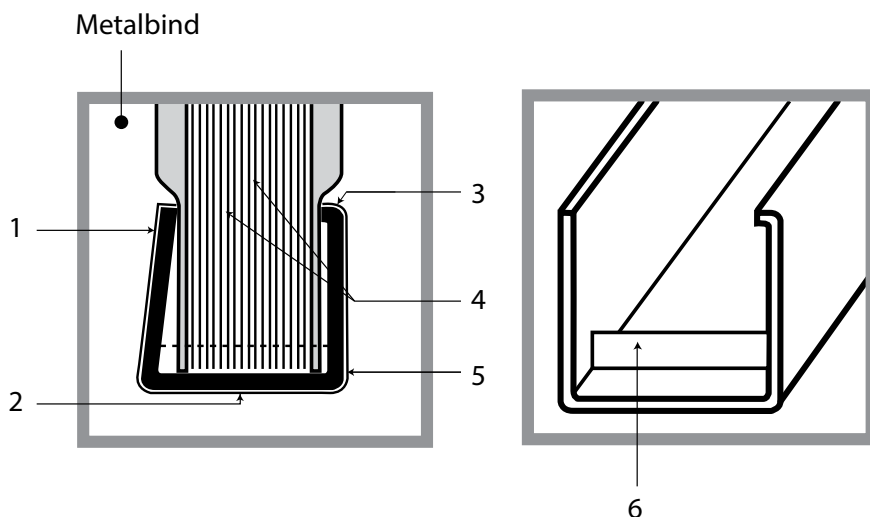

Okładki oraz kartki są przytrzymywane przez kanał, co czyni METALBIND najtrwalszym systemem bindowania.

- 1 - tylna ściana kanału jest pochylona aby przytrzymywać okładki i kartki dokumentacji
- 2 - kanał jest wykończony elegancką okleiną
- 3 - specjalny kształt kanału zapewnia perfekcyjny wygląd dokumentacji
- 4 - strony nie ulegają uszkodzeniu
- 5 - przednia ściana nie ulega deformacji
- 6 - ogranicznik kanału - specjalne ograniczniki ułatwiające dokładne wycentrowanie dokumentów wraz z okładkami, jak również uniemożliwiające przemieszczanie się stron dokumentacji wzdłuż kanału

2 OPIS URZĄDZENIA

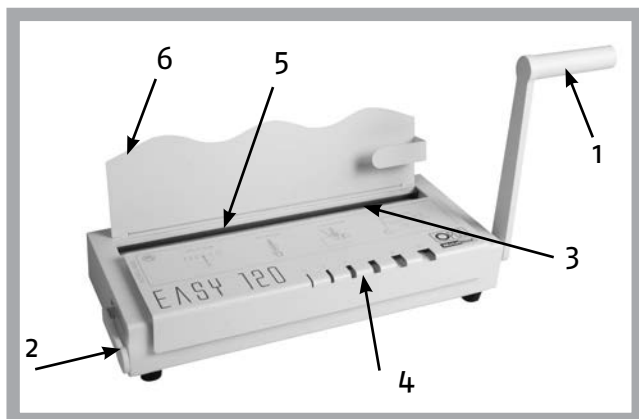

- 1 - ramię urządzenia
- 2 - uchwyt regulujący rozwarcie szczęki
- 3 - szczelina bindująca
- 4 - przyrząd doboru rozmiaru kanału/okładki
- 5 - listwa bindująca
- 6 - pałąk z ogranicznikiem bocznym

Uwaga!

Listwa bindująca mocowana jest na szczęcie bindującej za pomocą magnesu. Podczas bindowania listwa ulega przechyleniu dostosowując się do kanału. W przypadku odłączenia się listwy w trakcie użytkowania należy ją umieścić z powrotem na szczęcie bindującej zwracając uwagę aby wycięcia w listwie dopasować do wypustek w szczęcie bindującej.

3 ZASADY BEZPIECZEŃSTWA

- przed rozpoczęciem pracy z urządzeniem należy zapoznać się z zasadami bezpieczeństwa, zaleceniami producenta i instrukcją obsługi
- instrukcję tę należy zachować i korzystać z niej w przypadku jakichkolwiek wątpliwości dotyczących obsługi urządzenia
- urządzenie należy chronić przed wilgocią i kurzem
- urządzenie należy trzymać poza zasięgiem dzieci
- urządzenie należy ustawić na stabilnej powierzchni o odpowiedniej wytrzymałości
- w trakcie zaciskania nie wkładać rąk do szczeliny bindującej!
- zachować ostrożność przy przenoszeniu urządzenia.
- nie wolno używać urządzenia do innych celów niż określone w instrukcji obsługi
- należy kontrolować sprawność urządzenia.
- w przypadku zauważenia jakichkolwiek nieprawidłowości w pracy, należy skontaktować się z serwisem
- urządzenie jest przeznaczone wyłącznie do pracy w pomieszczeniach zamkniętych
- urządzenie należy obsługiwać zawsze zgodnie z ogólnymi zasadami BHP
- wszelkich napraw urządzenia może dokonywać jedynie osoba uprawniona.
- nie pozostawiaj ramienia (1) w pozycji dolnej (opuszczonej), gdyż ramię pod obciążeniem może samoistnie odskoczyć.

4 ZASTOSOWANE SYMBOLE

BEZPIECZEŃSTWO		Uwaga! Ryzyko przygniecenia i/lub skaleczenia.
----------------	---	--

5 PRZYGOTOWANIE URZĄDZENIA DO PRACY

- Montaż urządzenia nie wymaga narzędzi.
- Po wyjęciu urządzenia z opakowania przykręć rączkę do ramienia urządzenia.
- Zainstaluj pałąk (6) na urządzeniu i przykręć go za pomocą dołączonej śruby.
- Urządzenie jest gotowe do pracy.

6 BINDOWANIE METALBIND

1. Przy pomocy przyrządu lub poniższej tabeli dobierz rozmiar kanału.

Rozmiar kanału	T/k/T	T/k/P	M/k/M	B/k/B
1,5	–	–	1 – 15	1 – 15
3	–	–	16 – 32	15 – 30
5	18 – 31	18 – 33	33 – 45	18 – 38
7	32 – 60	34 – 63	46 – 62	39 – 67
10	61 – 89	64 – 92	63 – 94	68 – 97
13	90 – 120	93 – 120	95 – 120	98 – 120

T/k/T – okładka twarda/plik kartek/okładka twarda

T/k/P – okładka twarda/plik kartek/okładka przezroczysta

M/k/M – okładka miękka/plik kartek/okładka miękka

B/k/B – plik kartek zbindowany jedynie za pomocą kanału

2. Podnieś ramię urządzenia (1) maksymalnie do góry.
3. Przesuń uchwyt regulujący rozwarcie szczek (2) maksymalnie w lewo.
4. Przygotuj dokumentację, którą chcesz oprawić:

SPOSÓB A:

- Wyrównany plik kartek włóż pomiędzy okładki i zwróć uwagę, aby kartki były wycentrowane względem brzegów okładek.
- Tak przygotowane pliki kartek wraz z okładkami włóż do kanału (7)
- Włóż kanał (7) wraz z dokumentacją pod kątem (przytrzymując jedną ręką kanał) do szczeliny bindującej wg. załączonych rysunków.
- Uchwyt regulujący rozwarcie szczek (2) przesunij w prawo aż poczujesz opór.

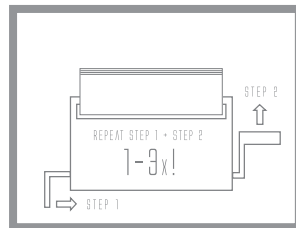
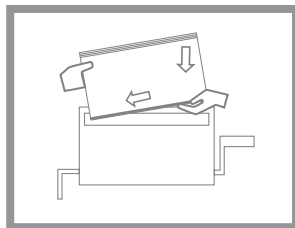
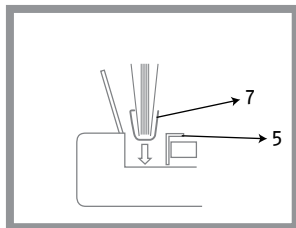

SPOSÓB B:

- Włóż kanał (7) do szczeliny bindującej.
- Uchwyt regulujący rozwarście szczek (2) przesun w prawo aż poczujesz opór.
- Wyrównany plik kartek włóż pomiędzy okładki i zwróć uwagę, aby kartki były wycentrowane względem brzegów okładek.
- Tak przygotowane pliki kartek wraz z okładkami włóż pod kątem do kanału (7)

Uwaga!

Upewnij się, że tylna okładka znajduje się przodem do Ciebie.

W niektórych kanałach znajdują się ograniczniki, które uniemożliwiają przemieszczanie się papieru wzdłuż kanału. W tym wypadku należy włożyć plik kartek pomiędzy te ograniczniki.

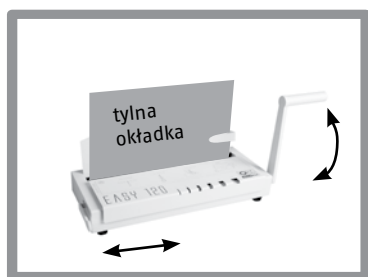

5. Opuść ramie (1) w dół
6. Podnieś ramie (1) przesuwając jednocześnie w prawo uchwyt rozwarcia szczek (2).
7. Punkt 5,6 należy powtarzać do całkowitego zbindowana dokumentu (ok 1-3 razy)
8. Wyciągnij zbindowany dokument.

7 SYSTEM C-BIND

Urządzenie bindujące OPUS EASY 120 może również oprawiać dokumentację w systemie C-BIND.

1. Przy pomocy przyrządu lub tabeli dobierz rozmiar okładki.

Rozmiar okładki	Ilość oprawianych kartek
AA 5 mm	15 - 40
A 10 mm	41 - 90
B 13 mm	91 - 120

Oprawiana dokumentacja musi mieć grubość co najmniej 1,8 mm. Jeśli dokumentacja jest cieńsza, koniecznie użyj pasków wypełniających (np. O.filling Sticky dostępnych w ofercie OPUS), tak aby zwiększyć grubość oprawianych dokumentów.

Bindowanie w systemie C-BIND należy przeprowadzić analogicznie jak w systemie MetalBind obracając dokumentację o 180° po każdym zaciśnięciu - (2-4razy).

8 DANE TECHNICZNE

- maksymalna ilość oprawianych kartek120 kartek*
- waga netto8,7 kg
- waga brutto9,5 kg
- wymiary (W x S x G)147 x 458 x 234 mm

*próby wykonano na papierze o gramaturze 80 g/m²